

РЕСАНТА

ТЕХНИЧЕСКОЕ ОПИСАНИЕ И ИНСТРУКЦИЯ ПО ЭКСПЛУАТАЦИИ



Дальномер лазерный

Серия ДЛ

ДЛ-30	ДЛ-40
ДЛ-40А	ДЛ-60

УВАЖАЕМЫЙ ПОКУПАТЕЛЬ!

Компания «Ресанта» поздравляет Вас с приобретением данного продукта. Наша компания гарантирует высокое качество и безупречное функционирование приобретенного вами изделия, при соблюдении правил его эксплуатации.

Мы всегда рады получить от Вас обратную связь по эксплуатации нашей продукции, а также по улучшению его качества:

E-mail: idea@resanta.ru

Web site: <http://www.resanta.ru>

Содержание

1. Общие сведения.....	4
2. Правила безопасности.....	5
3. Комплектность.....	6
4. Общий вид устройства.....	6
5. Технические характеристики.....	8
6. Рекомендации по работе с устройством.....	9
7. Порядок работы.....	11
8. Техническое обслуживание.....	15
9. Возможные неисправности и способы их устранения.....	16
10. Хранение и утилизация.....	17
11. Гарантии изготовителя.....	18
12. Сервисные центр.....	21

1. ОБЩИЕ СВЕДЕНИЯ

Внимание!

Инструкция по безопасности и паспорт устройства должны быть тщательно изучены перед тем, как начать работу с устройством. Лицо, ответственное за прибор, должно удостовериться, что все пользователи следуют данному руководству.

Данный паспорт для технического устройства является справочным материалом, в котором описываются основные элементы управления изделием.

Внимание!

Внимание! Перед использованием данного устройства обязательно прочтите инструкцию.

Представленная документация содержит минимально необходимые сведения для применения изделия. Предприятие-изготовитель вправе вносить в конструкцию усовершенствования, не изменяющие правила и условия эксплуатации, без отражения их в эксплуатационной документации.

Правила реализации продукции определяются предприятиями розничной торговли в соответствии с требованиями действующего законодательства.

2. ПРАВИЛА БЕЗОПАСНОСТИ

Не пытайтесь изменять производительность лазерного устройства, это может привести к опасному воздействию лазерного излучения.

Внимание!

Не направляйте луч в глаза.

Лазерный дальномер Ресанта является лазерной аппаратурой класса 2 с мощностью излучения до 1 мВт. Длина генерируемой волны составляет 620-670 нм.

Запрещается направлять луч на людей, смотреть на луч, в том числе через оптические приборы. Это может быть опасным для глаз!

Периодически протирайте устройство мягкой влажной салфеткой. Не подвергайте прибор прямому воздействию воды. Не применяйте моющие растворы и реактивы.

- Не используйте прибор в присутствии детей и не позволяйте детям работать с инструментом.
- Не используйте прибор на отражающих поверхностях.
- Всегда выключайте прибор, когда он не используется.
- Не работайте с инструментом в

пожароопасных помещениях, вблизи легковоспламеняющихся материалов.

3. КОМПЛЕКТНОСТЬ

Устройство, сумка, паспорт оборудования

4. ОБЩИЙ ВИД УСТРОЙСТВА



Рис. 1 Дальномер

1. Включение и измерение. Непрерывное измерение (зажатие на 2 сек);
2. Минус (разность двух последних замеров),
Изменение метры-футы-дюйм;
3. Сброс, выключение;

4. Сложение, смена точки отсчета лазера;
5. Режимы работы (объем, площадь и т.д.), отключение звука.

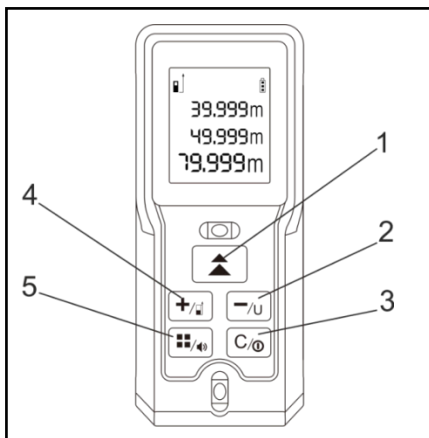

Рис. 2 «Дисплей»

1. Режим работы ДЛ: Звёздочка – индикатор нажатия кнопки измерения. Стрелки указывают на измерение от начала или конца корпуса.
2. Режим автоматического непрерывного измерения.
3. Режим измерения вычисления площади/объема.
4. Режим измерения по теореме Пифагора.
5. Настройки.
6. Заряд батареи.
7. Последняя максимальная измеренная длина.
8. Последняя минимальная измеренная длина.
9. Режим сохраненных значений
10. Текущее измеренное значение
11. Значение просматриваемого сохраненного измерения

5. ТЕХНИЧЕСКИЕ ХАРАКТЕРИСТИКИ

Серия ДЛ	ДЛ-30	ДЛ-40	ДЛ-40А	ДЛ-60
Диапазон	0,05-30м	0,05-40м	0,05-40м	0,05-60м
Точность	±2 мм			
Наименьшая используемая единица	1 мм			
Класс лазера	2			
Мощность	<1 мВт			
Длина волны	620-670, нм			
Автоматическое отключение: - лазер - устройство	30 секунд 3 минуты			
Элемент питания	2×AAA 1.5V			
Оптимальная рабочая температура	От 0 до + 40, °C			
Встроенная память	20, значений			

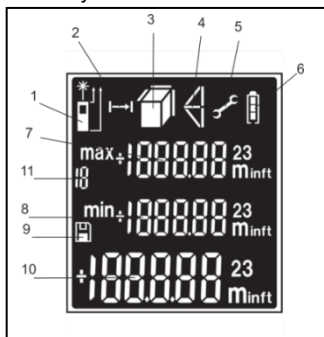
Таблица 1. Технические характеристики

6. РЕКОМЕНДАЦИИ ПО РАБОТЕ С УСТРОЙСТВОМ

Цифровой лазерный дальномер является высокоточным инструментом. Пожалуйста, соблюдайте следующие правила для обеспечения оптимальной производительности:

- Не направляйте цифровой лазерный дальномер на источники яркого света. Это может привести к неточности измерений.

- Не используйте дальномер в неблагоприятных условиях (повышенная влажность, запыление). Это может привести к повреждению устройства.

- Если вы переместили дальномер в тепло из холода, то дайте устройству нагреться.

- Возможны ошибки, если измерения проводятся на глянцевых или бесцветных поверхностях (вода, стекло, низкоплотные материалы).

- При очень ярком освещении диапазон измерения устройства снижается.

- Не роняйте устройство. В случае падения, обязательно проверьте точность работы перед дальнейшим использованием.

Включение/выключение устройства.

Нажмите кнопку включения, чтобы включить инструмент. Если дисплей

загорелся, устройство готово к использованию.

Для выключения нажмите и удерживайте кнопку выключения, пока экран не погаснет.

Лазер автоматически выключится через 30 секунд после измерений, устройство автоматически отключится через 3 минуты после измерений.

Изменение точки отсчета.

По умолчанию измерения ведутся от задней кромки устройства. Для изменения точки начала измерений нажимайте кнопку №4 (Рис. 1).

Очистка экрана.

Для удаления с экрана отображаемого измерения нажмите кнопку №3 (Рис. 1).

Изменение единиц измерения.

По умолчанию измерения ведутся в метрах. Вы можете изменить единицы измерения путем длительного нажатия на кнопку №2 (Рис. 1).

7. ПОРЯДОК РАБОТЫ

1. Откройте крышку отсека для батареек сзади устройства.
2. Вставьте батарейки согласно полюсам.
3. Включите устройство, нажав на кнопку №1 (Рис. 1).

Простое измерение.

При включенном устройстве нажмите кнопку №1 (Рис.1) для проведения измерения расстояния до точки. Измеренное расстояние отобразится на дисплее.



Рис. 3 Измеренное расстояние на дисплее

Непрерывное измерение.

Нажмите и удерживайте кнопку №1 (Рис. 1), для включения режима непрерывного измерения. Повторно

нажмите эту кнопку, чтобы выключить режим непрерывного измерения. На дисплее в режиме непрерывного измерения отображаются также максимальное и минимальное значение.

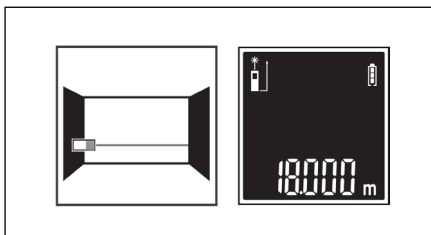

Рис. 4 Режим непрерывного измерения

Вычисления.

Устройство может проводить вычисления для измерения площади, объема, катета (теорема Пифагора).

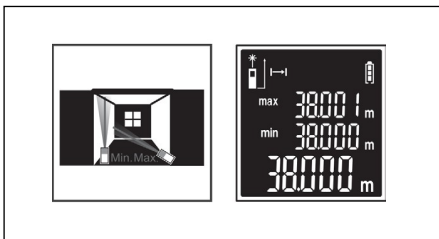

Рис. 5 Измерение площади, объема, катета.

Нажмите кнопку №5 (Рис.1) для изменения режима вычисления. Выберите нужный режим исходя из пиктограммы на дисплее.



Измерение расстояния

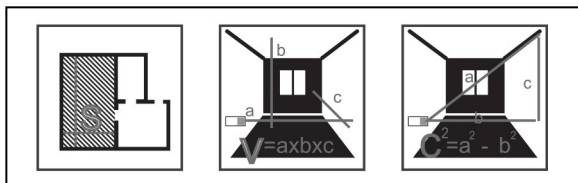
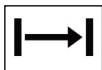

Вычисление площади



Вычисление объема



Вычисления по теореме Пифагора

Прибавления и вычитание.

Нажмите кнопку «+» для прибавления следующего результата измерения к последнему измерению.

Нажмите кнопку «-» для вычитания следующего результата из последнего измерения.



Рис. 6 Прибавление/Вычитание результата из последнего измерения

Сохранение значений.

1) Результаты измерений сохраняются автоматически. Для просмотра сохраненных измерений нажмите и удерживайте кнопку №5 (Рис. 1) до появления соответствующей пиктограммы на дисплее.

2) Последнее измерение сохраняется под номером 20. Самое старое из сохраненных измерений – под номером 1.

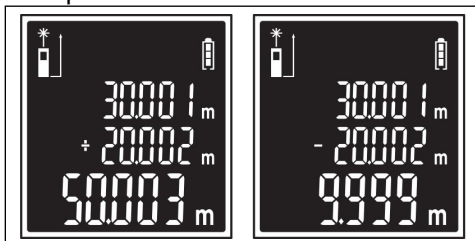
3) Используйте кнопки «+» и «-» для переключения между сохраненными результатами.



Рис. 7 Просмотр сохраненных измерений

8. ТЕХНИЧЕСКОЕ ОБСЛУЖИВАНИЕ

Регулярно проверяйте инструмент на предмет механических повреждений или поломок, на общее состояние устройства, которое может влиять на его работу.

Ремонт устройства осуществляется только квалифицированным персоналом специализированных сервисных центров.

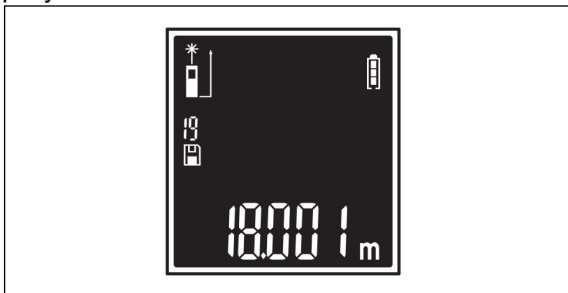
Обслуживание, выполненное неквалифицированным персоналом, может стать причиной поломки инструмента и причинения травм.

9. ВОЗМОЖНЫЕ НЕИСПРАВНОСТИ И СПОСОБЫ ИХ УСТРАНЕНИЯ.

Следующие сигналы об ошибке могут появиться на дисплее Вашего дальномера:

Код ошибки	Причины ошибки	Устранение ошибки
Err10	Батарея разряжена	Замените батарейки
Err15	Недопустимый диапазон для измерения	Выберите расстояние в пределах возможности устройства
Err16	Слабый сигнал	Выберите другую поверхность для отражения
Err18	Слишком яркая поверхность для работы лазера	Выберите другую поверхность для отражения
Err26	Отражение лазерного луча слишком интенсивно	Выберите другую поверхность для отражения

Таблица 2. Сигналы об ошибке на дисплее

Меры предосторожности.

Периодически протирайте прибор мягкой влажной салфеткой. Не подвергайте прибор воздействию влаги, пыли и длительному переохлаждению.

10. ХРАНЕНИЕ И УТИЛИЗАЦИЯ

Содержите измерительный инструмент постоянно в чистоте.

Никогда не погружайте измерительный инструмент в воду или другие жидкости.

Вытирайте загрязнения сухой и мягкой тряпкой. Не используйте никаких очищающих средств или растворителей.

Устройство, отслужившее свой срок и не подлежащее восстановлению, должно утилизироваться согласно нормам, действующим в стране эксплуатации.

В других обстоятельствах - не выбрасывайте устройство вместе с бытовым мусором. Рекомендуется обращаться в специализированные пункты вторичной переработки сырья.

11. ГАРАНТИИ ИЗГОТОВИТЕЛЯ

Гарантийные обязательства

- изготовитель гарантирует работу лазерного дальномера на протяжении одного года со дня продажи.
- гарантийный ремонт не производится при нарушении требований, указанных в паспорте.
- гарантийный ремонт не производится при нарушении гарантийной пломбы (наклейки).
- гарантийный ремонт производится при наличии печати фирмы, даты продажи и подписи продавца.
- при отсутствии печати или подписи продавца гарантийный срок исчисляется от даты изготовления.
- данный документ не ограничивает определенные законом права потребителя, но дополняет и уточняет оговоренные законом обязательства, предполагающие соглашения сторон.

ДОРОГОЙ ПОКУПАТЕЛЬ!

Мы выражаем Вам огромную признательность за Ваш выбор. Мы делаем все возможное, чтобы данное изделие удовлетворяло Вашим запросам, а качество соответствовало лучшим мировым образцам.

Компания “Ресанта” устанавливает официальный срок службы на дальномеры 5 лет, при условии соблюдения правил эксплуатации.

При покупке изделия требуйте проверки его комплектации, внешнего вида и правильного заполнения гарантийного талона в Вашем присутствии.

В случае возникновения неисправностей не пытайтесь самостоятельно ремонтировать изделие, т.к. это опасно и приводит к утрате гарантии.

Гарантийный срок эксплуатации Дальномеры “РЕСАНТА” составляет 1 год

Гарантийный талон

Лазерный дальномер РЕСАНТА _____

№ _____

Признан годным для эксплуатации.

Дата продажи _____

Я покупатель/представитель фирмы _____

С условиями эксплуатации ознакомлен _____

ГАРАНТИЙНЫЙ ТАЛОН

ГАРАНТИЙНЫЙ ТАЛОН

Сервисные центры

- Абакан, Молодежный квартал, 12/а, тел.: +7 (390) 226-30-10, +7 908 326-30-10.
- Армавир, ул. Мичурина, д. 6, тел.: +7 (861) 376-38-46, +7 (962) 855-40-18.
- Архангельск, Окружное шоссе, д.9, тел.: +7 (818) 242-05-10, +7 (952) 301-25-26.
- Астрахань, ул. Рыбинская, д.11, тел.: 8 (8512) 99-47-76.
- Барнаул, пр. Базовый, д.7, тел: +7 (385) 257-09-55, 50-53-48.
- Белгород, ул. Константина Заслонова, д. 92, тел: +7 (472) 240-29-13.
- Благовещенск, ул. Раздольная 27, тел.: +7 (416) 231-98-68; +7 (914) 601-07-00
- Братск, Пром.зона БЛПК, п 27030101, офис 26, тел: +7 (914) 939-23-72.
- Брянск, ул. 2-ая Почепская, д. 34А, стр. 1, тел: +7 (483) 259-06-44, +7 (483) 258-01-73 (
- Великий Новгород, ул. 3-я Сенная, д.2А, тел: +7 (816) 294-00-35.
- Владивосток, ул. Снеговая, д.119, тел: +7 (904) 624-03-29, +7 (423) 249-26-72.
- Владимир, ул. Гастелло, д.8 А, ворота №6, тел.: +7 (492) 249-43-32.
- Волгоград, пр-т Волжский, 4к, тел.: +7 (844) 278-01-68 (доб. 2 - сервис).
- Вологда, ул. Гончарная 4А, корпус 3, тел.:+7 (981) 507-24-12, +7 (817) 226-48-63.
- Воронеж, ул. Электросигнальная, д.17, корпус 2, тел.: +7 (473) 261-10-34.
- Дзержинск, ул.Красноармейская, д.156, тел: +7 (831) 335-11-09.
- Екатеринбург, ул. Бисертская, 145, офис 6, тел.: +7 (343) 384-57-25, +7 (965) 509-78-08.
- Иваново, ул. Спартака, д.13., тел +7 (493) 277-41-11.
- Ижевск, Завьяловский район,д. Пирогово, Торговая улица, 12, тел.: +7 (3412) 57-60-21.
- Иркутск, ул.Трактовая, д.28А/1, СКЦ Байкалит, складское помещение №5 тел: +7 (908) 660-41-57 (сервис), +7 (395) 270-71-62.
- Йошкар-Ола, ул. Мира, д.113, тел. +7 (836) 249-72-32.
- Казань, ул. Лебедева, д.1, корпус 8, тел.: +7 (843) 206-03-65.
- Калининград, ул. Ялтинская, д. 129, тел: +7 (401) 276-36-09.
- Калуга, пер. Сельский, д.2А, тел: +7 (484) 292-23-76.
- Кемерово, ул. Радищева, д.2/3, тел: +7 (384) 265-02-69.
- Киров, ул. Калинина, д. 38, тел.: +7 (833) 221-42-71, 21-71-41.
- Комсомольск-на-Амуре, ул. Кирова, д. 54, корпус 2, тел.: +7 (924) 116-10-47.
- Кострома, ул.Зелёная, д.8, тел: 8 (4942) 46-73-76; 8 (4942) 46-18-59.
- Краснодар, ул. Грибоедова, д.4, литер "Ю", тел: +7 (989) 198-54-35; +7 (861) 203-46-92.
- Красноярск, ул. Северное шоссе, д. 7а, стр. 10/2, тел.: +7 (391) 204-62-88.
- Курган, ул. Омская, д.171Б, тел: +7 (352) 263-09-25, 63-09-24.
- Курск, ул. 50 лет Октября 128. Тел.: +7 (471) 236-04-46.
- Липецк, ул. Боевой проезд, д. 5, тел: +7 (474) 252-26-97.
- Магнитогорск, ул. Рабочая, д.109, стр. 2, тел.: +7 (351) 955-03-87, +7 (919) 342-82-12.
- Москва, ул. Нагатинская, д. 16 Б, стр. 2, тел: +7 (495) 118-96-42.

- Москва, ул. Никопольская, д.6, стр.1, тел.: +7 (495) 646-41-41, +7 (926) 111-27-31.
- Московская область, Балашиха, Западная коммунальная зона, шоссе Энтузиастов, вл 4, тел.: +7 (495) 108-64-86 (доб. 2), +7 (906) 066-03-46.
- Московская область, г. Долгопрудный, мк-н Павельцево, Новое ш, д. 31, литер "Ч", тел.: +7 (495) 968-85-70.
- Мурманск, ул. Домостроительная, д. 21/2, тел.: +7 (815) 265-61-90.
- Набережные Челны, Мензелинский тракт, д. 52а, склад №6, тел.: +7 (855) 220-57-43.
- Нижний Новгород, ул. Геологов, 1С, тел: +7 (831) 429-05-65 (доб. 2).
- Нижний Тагил, ул. Индустриальная 37, тел.: +7 (343) 596-37-60.
- Новокузнецк, ул. Щорса, д.15, тел: +7 (384) 320-49-31.
- Новороссийск, Краснодарский край., г. Новороссийск, ул. Осоевиахима, д. 212, тел.: +7 (861) 730-94-54
- Новосибирск, 1-е Мочищенское шоссе 1/4, тел.: 8 (383) 373-27-96
- Омск, ул. Космический проспект, 109 стр.1 дверь 20, 2 этаж, тел: +7 (381) 238-18-62, 21-46-38. тел: +7 (381) 238-18-62, 21-46-38.
- Оренбург, пл. 1 Мая, д. 1А, тел: +7 (353) 248-64-90.
- Орёл, пер. Силикатный, д.1, тел: +7 (486) 244-58-19.
- Орск, ул. Союзная, д.3, тел: +7 (353) 237-62-89.
- Пенза, ул. Измайлова, д. 17а, тел: +7 (841) 222-46-79.
- Пермь, ул. Сергея Данщина, д. 6а, корпус 1, тел.: +7 (342) 205-85-29.
- Петрозаводск, район Северная Промзона, ул. Заводская, д. 10 А, тел.: +7 (812) 309-87-08, +7 (921) 222-67-80.
- Псков, ул. Леона Поземского, д.110Е, тел.: +7 (811) 270-01-81, +7 (811) 229-62-64.
- Пятигорск, Бештаугорское шоссе, д. 26д, стр. 4, тел.: +7 (968) 279-27-91, +7 (865) 220-58-50
- Ростов на Дону, ул. Вавилова, д. 62А, тел.: +7 (938) 100-20-83.
- Рязань, ул. Зубковой, д. 8а (завод Точинвест), 3 этаж, офис 6, тел.: +7 (491) 246-65-58.
- Самара, Советский р-н, ул. Заводское шоссе, д. 15А, литер "А", тел.: +7 (846) 206-05-52.
- Санкт-Петербург, ул. Минеральная, д. 31, литер "В", тел.: +7 (812) 309-92-75.
- Санкт-Петербург, Пискаревский проспект, д. 125, пом. 11, тел.: +7 (812) 309-73-78.
- Саранск, ул. Пролетарская, д.130А, база Комбината "Сура", тел.: +7 (834) 222-36-37
- Саратов, ул. Пензенская, д. 2, тел: +7 (845) 249-11-79
- Симферополь, Балаклавская улица, д. 68, тел.: +7 (978) 882-57-97, +7 (978) 091-19-58
- Смоленск, Краснинское шоссе, дом 376, стр. 2, тел.: +7 (481) 229-46-99
- Сочи, ул. Гастелло, д.23А, тел: +7 (862) 226-57-45 .
- Ставрополь, ул. Коломийцева, д. 46, тел.: +7 (865) 220-65-62
- Стерлитамак, Стерлитамакский р-н, с.Новая Отрадовка, ул. Школьная, д. 2К, тел.: +7 (347) 229-44-10.
- Сургут, ул. Базовая, д. 5, тел.: +7 (346) 275-82-31 (доб. 1 - офис, доб. 2 - сервис).

- Тамбов, проезд Монтажников, д. 2Г, тел.: +7 (475) 250-37-96, +7 (964) 130-85-73.
- Тверь, пр-т Николая Корыткова, д. 156 (база "Универсал"), тел.: +7 (482) 263-31-71
- Тольятти, ул. Коммунальная, д. 23, стр. 1, тел.: +7 (848) 265-12-05, +7 (964) 973-04-29.
- Томск, ул. Розы Люксембург, д. 115, стр. 1, тел.: +7 (952) 801-05-17.
- Тула, Ханинский проезд, д. 25/3, тел.: +7 (487) 238-53-44, 74-02-53.
- Тюмень, ул. Судостроителей, д.16, стр. 2, тел.: +7 (345) 266-28-91.
- Удмуртская Республика, Завьяловский р-н, д. Пирогово, ул. Торговая, д. 12, тел.: +7 (341) 257-60-21, 26-03-15.
- Улан-Удэ, ул. 502 км, д. 160, склад №12А, тел.: +7 (301) 220-42-87.
- Ульяновск, ул. Урицкого, д.25/1, склад №1, тел.: +7 (842) 227-06-30, 27-06-31.
- Уфа, ул. Ульяновых, д. 65, корпус 7, литер "2Б", тел.: +7 (347) 214-53-59.
- Хабаровск, ул. Промывочная, д. 64, тел.: +7 (421) 293-44-68.
- Чебоксары, Дорожный пр., д. 16, тел.: +7 (835) 221-41-75.
- Челябинск, ул. Морская, д. 6, тел.: +7 (351) 222-43-15, 222-43-16.
- Череповец, ул. Гоголя, д 60, тел.: +7 (911) 517-87-92, +7 (820) 249-05-34.
- Чита, Ул. Тракторная, д. 54А, тел. +7 (302) 228-44-79.
- Шахты, Ростовская область, пер. Газетный, д. 4Г, тел.: +7 (863) 303-56-10, +7 (909) 406-63-11.
- Южно-Сахалинск, пр-т Мира, 2 "Б"/5, корпус 8, тел.: +7 (424) 249-07-85.
- Ярославль, ул. Туттаевское шоссе, д.4, тел: +7 (485) 266-32-20.
- Казахстан, г. Алматы, Илийский тракт, 29, тел: +7 (727) 225-47-45, 225-47-46.
- Казахстан, г. Атырау, пр-т Азаттык, 118Б, тел: +7 (7122) 30-85-06, +7 (700) 244-50-96.
- Казахстан, г. Нур-Султан (Астана), ул. Циолковского, д. 4, склад 8а, тел.: +7 (771) 754-02-45.
- Казахстан, г. Караганда, ул.Складская 2А оф. 307, тел.: +7 (707) 469-80-56.
- Казахстан, г. Тараз, ул. Санырак батыра, 47м, тел.: +7 (726) 297-00-12.
- Казахстан, г. Усть-Каменогорск, ул. Абая, д. 156/1, корпус 6, тел.: +7 (723) 240-32-19.
- Казахстан, г. Шымкент, ул. Сарбаздар 18. тел.: +7 (776) 808-50-05.
- Армения, г. Ереван, Argshkunyanc 210/1, тел.: +374 93 426 312; +374 94 426 312.
- Армения, Котайкская область, село Ариндж улица 17, ТЦ Ариндж молл., Маг. №357, тел: +37477412416; +37444412414.
- Республика Беларусь, г. Минск, пр-т Партизанский, д.2, тел.: +375 (29) 397-02-87.
- Республика Беларусь, г. Минск, пр-т Независимости, д.78, тел.: +375 (29) 544-66-88; +375 (44) 544-66-88.
- Республика Беларусь, Минский р-н, Боровлянский с/с, д.Малиновка, 35А, тел.: +375 (29) 567-67-67; +375 (29) 657-67-67.
- Киргизия, г. Бишкек, Дэн Сяопина, д.18, тел.: +996 708 323 353.

Полный актуальный список сервисных центров Вы так же можете посмотреть на сайте www.resanta.ru



Изготовитель (импортер):
«ТЕК Техник унд Энтвинклунг»
Адрес: Зюдштрассе, 14, Базель, Швейцария
Сделано в КНР

Ред. 4

